

ECO FLOW

MAX

Дополнительный интеллектуальный
аккумулятор EcoFlow DELTA Max

—
Руководство пользователя

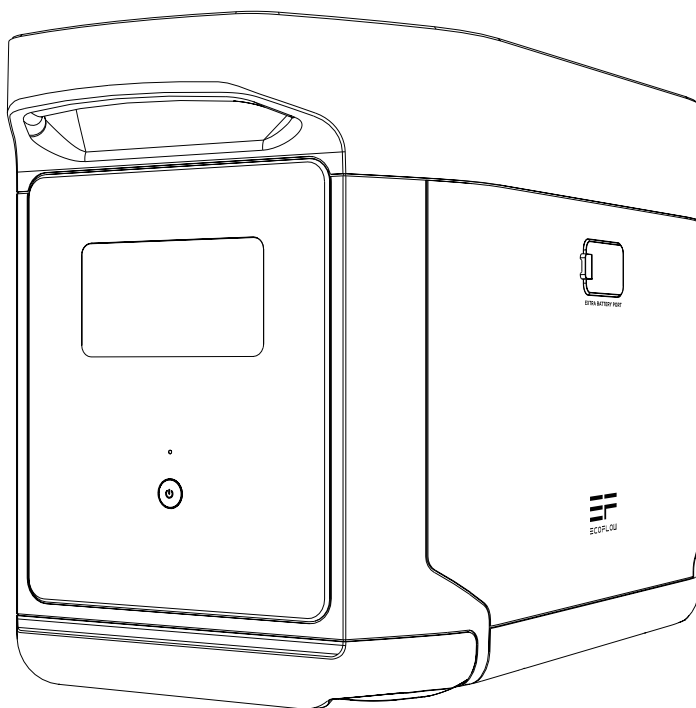

ЗАЯВЛЕНИЕ ОБ ОГРАНИЧЕНИИ ОТВЕТСТВЕННОСТИ

Внимательно прочтите все рекомендации по технике безопасности, предупреждения, условия применения и заявления об ограничении ответственности. См.

условия использования и заявление об ограничении ответственности на сайте

<https://ecoflow.com/pages/terms-of-use>, а также обратите внимание на наклейки

на изделии до начала использования. Пользователи несут полную ответственность

за эксплуатацию и выполняемые операции. Ознакомьтесь с применимыми нормами

законодательства, действующими в вашем регионе. Пользователь несет единоличную

ответственность за ознакомление со всеми соответствующими нормами и их

соблюдение при использовании продукции EcoFlow.

СОДЕРЖАНИЕ

1. Технические характеристики	1
2. Техника безопасности	
2.1 Эксплуатация	2
2.2 Инструкции по утилизации	2
3. Начало работы	
3.1 Описание устройства	3
3.2 ЖК-экран	4
3.3 Общие правила эксплуатации	4
4. ЧАСТО ЗАДАВАЕМЫЕ ВОПРОСЫ	6
5. Поиск и устранение неисправностей	7
6. Комплект поставки	8
7. Хранение и обслуживание	8

1. Технические характеристики

Общие сведения

Масса нетто	Приблизительно 18 kg
Размеры	46.4 x 23.5 x 28.3cm
Емкость	2016 Вт-ч 50,4 В

Входной порт

Входной порт дополнительного аккумулятора	50,4 В, 1800 Вт макс. (двойная зарядка от X-Stream и солнца)
---	--

Выходной порт

Выходной порт дополнительного аккумулятора	43 В - 58,4 В 3200 Вт макс.
--	-----------------------------

Информация об аккумуляторе

Химический состав элемента питания	NCM
Циклический ресурс	800 циклов на емкость 80%+.

Рабочая температура окружающей среды

Оптимальная рабочая температура	20 – 30 °C (68 °F – 86 °F)
Температура разрядки	-20 – 45 °C (-4°F – 113°F)
Температура зарядки	0 – 45 °C (32°F – 113°F)
Температура хранения	-20 – 45 °C (-4°F – 113°F) (оптимально: 20 – 30 °C [68°F – 86°F])
Защита	Защита от перенапряжения, защита от перегрузки, защита от перегрева, защита от короткого замыкания, защита от переохлаждения, защита от понижения напряжения, защита от избыточного тока

* Возможность зарядки и разрядки аккумулятора зависит от фактической температуры аккумуляторного блока.

2. Техника безопасности

2.1 Эксплуатация

1. Не используйте устройство вблизи источников тепла, например источников огня или печей.
2. Не допускайте контакта с жидкостями. Не погружайте устройство в воду, не допускайте намочения. Не используйте устройство под дождем или в условиях повышенной влажности.
3. Не используйте устройство в условиях сильного электростатического/магнитного поля.
4. Не разбирайте устройство и не допускайте проколов острыми предметами.
5. Не используйте проволоку или другие металлические предметы, которые могут привести к короткому замыканию.
6. Не используйте компоненты или принадлежности от неофициальных производителей. Если необходимо заменить компонент или принадлежность, уточните информацию по официальным каналам EcoFlow.
7. При работе с устройством строго соблюдайте требования по температуре рабочей среды, указанные в настоящем руководстве. При слишком высокой температуре среды возникает риск пожара или взрыва; при слишком низкой температуре производительность аккумулятора может значительно снизиться, или он может прекратить функционировать.
8. Не помещайте тяжелые предметы на устройство.
9. Не блокируйте вентилятор в ходе работы и не размещайте устройство на запыленных непроветриваемых участках.
10. Защищайте устройство от ударов, падений или сильных вибраций в процессе эксплуатации. При сильном внешнем ударном воздействии сразу же выключите питание и прекратите работу. Обеспечьте надежное крепление аккумулятора при транспортировке для защиты от вибраций и ударов.
11. При случайном падении аккумулятора в воду в процессе работы разместите его на открытом безопасном участке и не приближайтесь, пока он полностью не высохнет. Просохший аккумулятор использовать запрещается; его необходимо должным образом утилизировать, см. раздел 2.2 ниже. В случае возгорания аккумулятора мы рекомендуем использовать следующие средства пожаротушения в указанном порядке: вода или распыленная вода, песок, пожарное покрывало, порошковые огнетушащие вещества и, наконец, углекислотный огнетушитель.
12. Для очистки отверстий аккумулятора используйте сухую тряпочку.
13. Размещайте аккумулятор на ровной поверхности, чтобы не допустить опрокидывания и повреждения. Если аккумулятор перевернулся и значительно повредился, незамедлительно выключите его, разместите на открытом участке на расстоянии от горячих веществ и людей и утилизируйте согласно местному законодательству и нормам.
14. Держите аккумулятор вне зоны доступа детей и домашних животных.

2.2 Инструкции по утилизации

1. Если возможно, обеспечьте полную разрядку аккумулятора перед утилизацией и утилизируйте в специальный бак для сбора аккумуляторных батарей на вторичную переработку. Аккумуляторы содержат потенциально опасные химические вещества, поэтому строго запрещается утилизировать их в баки для обычного мусора. Дополнительную информацию см. в местном законодательстве и нормах по вторичной переработке и утилизации аккумуляторов.
2. Если нет возможности полностью разрядить аккумулятор по причине отказа устройства, не утилизируйте его в бак для сбора аккумуляторов на вторичную переработку. В таком случае свяжитесь со специализированной компанией для отправки на дальнейшую переработку.
3. Утилизируйте чрезмерно разряженные аккумуляторы, которые невозможно перезарядить.

3. Начало работы

3.1 Описание устройства

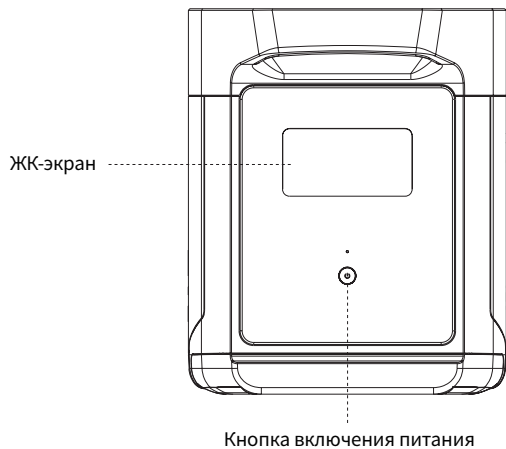

3.2 ЖК-экран



Индикатор уровня заряда: Во время зарядки индикатор будет постоянно «заполняться». Если заряд аккумулятора 0%, индикатор замигает для предупреждения.

* Действия по поиску и устранению неисправностей см. в разделе 5.

3.3 Общие правила эксплуатации

Дополнительный интеллектуальный аккумулятор не может использоваться отдельно. Он может использоваться с DELTA Max.

Подзарядка дополнительного аккумулятора DELTA Max возможна только при подключении к DELTA Max или Smart Generator.

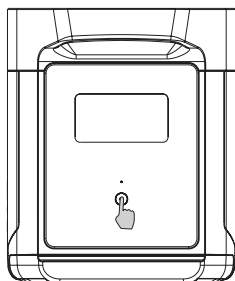

Короткое нажатие для включения

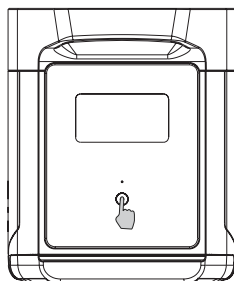

Долгое нажатие для выключения

Включение аккумулятора, выключение аккумулятора, включение ЖК-экрана

Коротким нажатием на кнопку включения питания включите устройство. ЖК-экран загорится, на нем будет отображаться индикатор уровня заряда.

Аккумулятор переходит в спящий режим через 5 минут в неактивном состоянии. ЖК-экран автоматически выключается. При изменении нагрузки или выполнении операций ЖК-экран автоматически загорается. Для включения или выключения ЖК-экрана нажмите кнопку включения питания.

Для выключения аккумулятора нажмите и удерживайте кнопку включения питания.

Время в режиме ожидания по умолчанию составляет 2 часа. В отсутствие нагрузки в течение 2 часов при остальных кнопках питания в выключенном положении аккумулятор автоматически выключается. Можно настроить время ожидания в приложении.

Для использования вместе с DELTA Max

Дополнительный аккумулятор DELTA Max может использоваться вместе с зарядной системой DELTA Max. DELTA Max поддерживает до двух дополнительных аккумуляторов DELTA Max, когда необходима особо высокая емкость.

Перед использованием внимательно прочтите следующие инструкции:

1. Перед подключением DELTA Max и дополнительного аккумулятора убедитесь, что DELTA Max и дополнительный аккумулятор выключены.
2. После подключения дополнительного аккумулятора DELTA Max к DELTA Max убедитесь, что значки дополнительного аккумулятора появляются на ЖК-экранах дополнительного аккумулятора DELTA Max и дополнительного аккумулятора. Начинайте зарядку или разрядку DELTA Max с дополнительным аккумулятором после того, как увидите оба значка.
3. НЕ ПОДКЛЮЧАЙТЕ дополнительный аккумулятор DELTA Max к DELTA Max в процессе разрядки или зарядки. Если необходимо извлечь кабель дополнительного аккумулятора, убедитесь, что дополнительный аккумулятор DELTA Max и DELTA Max выключены.
4. НЕ ПРИКАСАЙТЕСЬ к металлическому порту дополнительного аккумулятора руками или другими предметами. Чтобы удалить загрязнения, осторожно протрите его сухой тряпочкой.
5. Надежно подсоедините кабель дополнительного аккумулятора к DELTA Max и дополнительному аккумулятору. При несоблюдении этой рекомендации возможно нагревание соединения, которое может повлиять на работу устройства и привести к пожару.

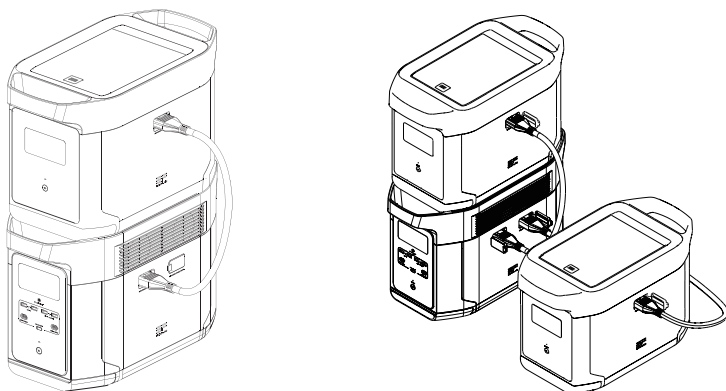

Зарядка с помощью Smart Generator



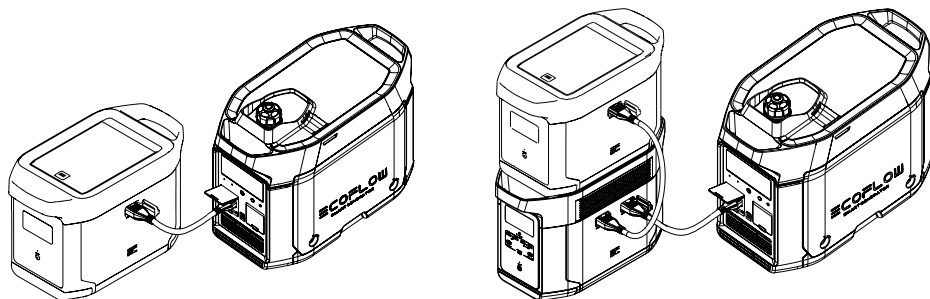



Дополнительный аккумулятор DELTA Max можно заряжать с помощью Smart Generator. См. подробную информацию в руководстве для Smart Generator.



4. ЧАСТО ЗАДАВАЕМЫЕ ВОПРОСЫ

- 1. Какая аккумуляторная батарея используется в устройстве?**
В нем используется высококачественная литий-ионная аккумуляторная батарея.
- 2. Как долго я смогу заряжать свои приборы с помощью устройства?**
На ЖК-экране отображается примерное время зарядки для большинства устройств со стабильным потреблением мощности.
- 3. Как понять, что аккумулятор выполняет зарядку?**
В процессе зарядки на ЖК-экране отображается оставшееся время зарядки. Значок зарядки вращается вместе со значением оставшегося заряда в процентах, мощность поступающего питания отображается в правой части круга.
- 4. Как правильно чистить аккумулятор?**
Осторожно протрите его сухой мягкой чистой тряпочкой или бумажным полотенцем.
- 5. Как правильно хранить аккумулятор?**
Перед размещением на хранение выключите аккумулятор. После этого храните в сухом проветриваемом помещении при комнатной температуре. Не храните рядом с источниками воды. При размещении на долгосрочное хранение разрядите аккумулятор до 30% и подзаряжайте до 60% каждые три месяца, чтобы обеспечить максимальный срок службы.
- 6. Я могу брать аккумулятор с собой в самолет?**
Нет.

5. Поиск и устранение неисправностей

Индикатор	Проблема	Решение
RECHARGING TIME   Значки мигают вместе	Защита от перегрева при зарядке	Зарядка может возобновиться после того, как аккумулятор охладится.
  Значки мигают вместе	Защита от перегрева при разрядке	Подача питания может возобновиться после того, как аккумулятор охладится.
RECHARGING TIME   Значки мигают вместе	Низкая температура Защита при зарядке	Зарядка может возобновиться автоматически, когда температура аккумулятора поднимется выше 41 °F (5 °C).
  Значки мигают вместе	Защита от переохлаждения при разрядке	Подача питания может возобновиться после того, как температура аккумулятора поднимется выше 10 °F (-12 °C).
OVERLOAD Значок мигает	Защита от перегрузки аккумулятора Защита от короткого замыкания при разрядке	Отсоедините электрические приборы высокой мощности
 Значок продолжает гореть	Отказ аккумулятора	Свяжитесь со службой поддержки EcoFlow

Если в процессе использования на ЖК-экране аккумулятора отображается аварийное сообщение, которое не исчезает после перезагрузки, немедленно прекратите использование (не пытайтесь зарядить или разрядить устройство).

За консультациями обращайтесь в службу поддержки EcoFlow.

6. Комплект поставки

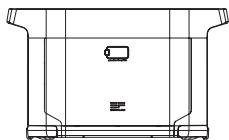

Дополнительный интеллектуальный аккумулятор EcoFlow DELTA Max

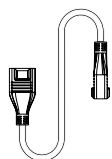

Кабель дополнительного аккумулятора DELTA Max

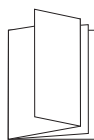

Руководство пользователя и гарантийный талон

7. Хранение и обслуживание

1. Условия использования и хранения устройства: температура окружающей среды от 68°F (20 °C) до 86°F (30 °C), на расстоянии от источников воды, тепла и других металлических предметов.
2. При размещении на долгосрочное хранение разрядите аккумулятор до 30% и подзаряжайте до 60% каждые три месяца.
3. Из соображений безопасности не храните устройство при температуре выше 113°F (45 °C) или ниже 14°F (-10 °C) в течение длительного времени.
4. Если оставшийся заряд аккумулятора меньше 1% после завершения работы, зарядите его до 60% перед размещением на хранение. Если аккумулятор остается в неактивном состоянии в течение долгого времени с очень низким зарядом, возможно необратимое повреждение элементов питания и сокращение срока службы устройства.
5. Если аккумулятор остается в неактивном состоянии в течение долгого времени с очень низким зарядом, он переходит в защитный режим глубокого сна. В таком случае перед следующим использованием зарядите аккумулятор.